

## Modules d'accès au sol

### Série AFM-6 – Modules d'accès au sol

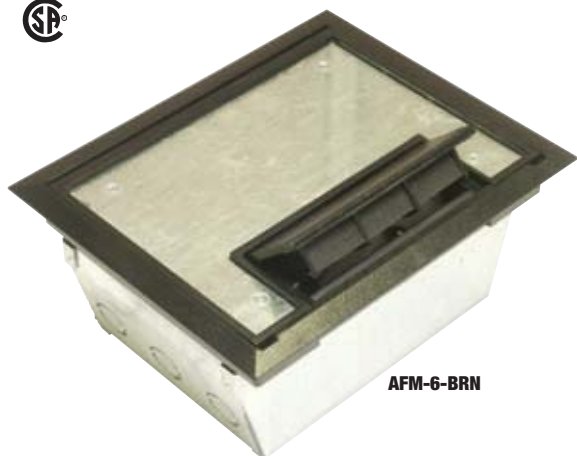

AFM-6-BRN

















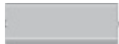

### Spécifications

Grandeur des modules	Modèle AFM-6
Profondeur	4 po
Dimensions d'ouverture au sol	7-15/16 x 10 po
Dimensions du couvercle	7-5/8 x 9-3/4 po
Surface d'accès du couvercle	60 po ca
Volume de la boîte (moins plaques)	225 po cu
Volume des compartiments pour appareils	45° Électricité 41,5 po cu 60° Électricité 38,3 po cu Données (centre) 31,3 po cu
Ouverture dans paroi du fond	2 x 2-7/8 po
Plaque électrique incluse	AFP-6Q
Matériau : plaque couvercle et rebord pour tapis	Nylon-6
Matériau : corps du module	Acier galvanisé calibre 14
Nbre max. de plaques pour appareils	3

Appareils non inclus. Rebord de tapis en nylon offert en noir, gris, brun et beige.

## Modules d'accès au sol

### Série AFM-6 – Modules d'accès au sol

	PLAQUES ÉLECTRIQUES		PLAQUES DONNÉES		ACCESSOIRES		
<b>AFM-6-BLK (noir)</b> <b>GRY (gris)</b> <b>BRN (brun)</b> <b>BGE (beige)</b>	<b>AFP-6Q•</b> Deux prises doubles 45° 	<b>AFP-6B</b> Plaque non trouée 45° 	<b>AFD-6Q</b> Deux prises doubles données 	<b>AFD-6M</b> 2 prises téléphoniques, 4 prises coax 	<b>AFT-46</b> Passe-fils électriques 		
	<b>AFP-6A</b> Une prise double 45° 	<b>AFP-6B60</b> Plaque non trouée 60° 	<b>AFD-6L*</b> 2 jeux IBM 	<b>AFD-6B*</b> Plaque non trouée 	<b>AFR-4**</b> Rebord de montage 		
	<b>AFP-6R60</b> Deux prises doubles 60° 	<b>AFP-6-GFCI</b> Deux prises DDFT 60° 	<b>AFD-6K</b> Deux prises téléphoniques 	<b>AFD-6 6RJ</b> 6 prises style keystone 	<b>AFG-N</b> Plaque de fermeture avec passe-fils 		
	<b>AFP-6A60*</b> Une prise double 60° 	<b>AFP-6-GFCI-45*</b> Deux prises DDFT 45° 		<b>AFD-6A*</b> Une prise double 	<b>AFM-6EX*</b> Collet de rallonge 		

\*Non certifiées CSA • Une (1) plaque fournie avec chaque module \*\* Sert à corriger l'ouverture dans le plancher (au besoin seulement)

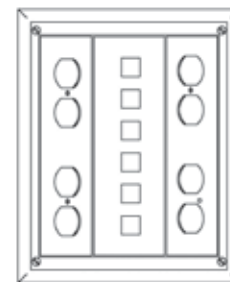
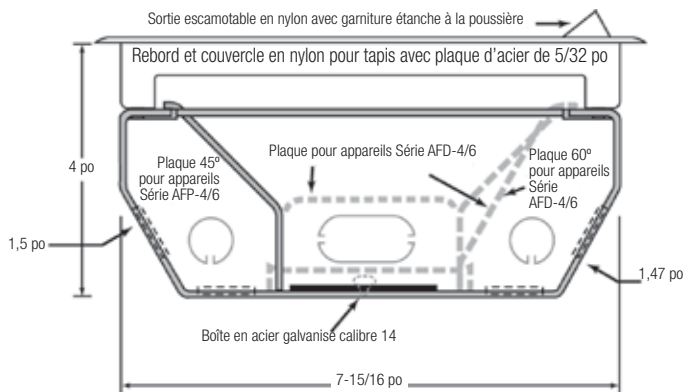

**Plaques 45°**

Module illustré avec plaque électrique fournie. Les plaques données et électricité 45° sont en option (vendues séparément)

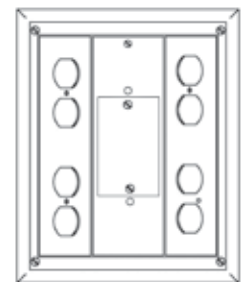

**Plaques 60°**

Module illustré avec plaques 60° en option (vendues séparément)

## Modules d'accès au sol

### Série AFM-6S-2 – Modules d'accès au sol

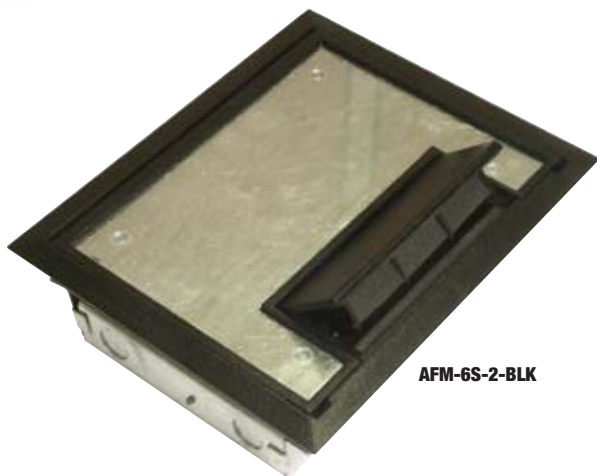

AFM-6S-2-BLK

### Spécifications



Grandeur des modules		Modèle AFM-6S-2
Profondeur		2-1/2 po
Dimensions d'ouverture au sol		7-15/16 x 10 po
Dimensions du couvercle		7-5/8 x 9-3/4 po
Surface d'accès du couvercle		60 po ca
Volume de la boîte (moins plaques)		172 po cu
Volume des compartiments pour appareils	Électricité	13,1 po cu
	Données	6,6 po cu
Ouverture dans paroi du fond		—
Plaques électriques incluses**		AFP-6S2-L, AFP-6S2-R
Passe-fil inclus		—
Matériau : plaque couvercle et rebord pour tapis		Polycarbonate
Matériau : corps du module		Acier galvanisé calibre 14
Précâblage offert		Oui*
Nbre max. de plaques pour appareils		4

\* Des plaques spéciales sont offertes. Pour les détails, consultez le bureau des ventes de votre région.

\*\* Appareils non inclus. Rebord pour tapis offert en noir (-BLK), brun (-BRN), beige (-BGE) et gris (-GRY).

Couvercle de rechange : AFM-6-CST-SW avec rebord pour tapis en noir (-BLK), brun (-BRN), beige (-BGE) et gris (-GRY)



	PLAQUES ÉLECTRIQUES		PLAQUES DONNÉES		ACCESSOIRES
<b>AFM-6S2-BLK (noir)</b> <b>GRY (gris)</b> <b>BRN (brun)</b> <b>BGE (beige)</b>	<b>AFP-6S2-R (L)</b> Une prise double (R-côté droit, L-côté gauche)		<b>AFD-6S2-2RJ*</b> Prises style keystone	 <b>AFD-6S2-B*</b> Plaque non trouée	<b>AFR-6</b> Rebord de montage  Sert à corriger l'ouverture dans le plancher (au besoin seulement)
	<b>AFP-6S2-GR (-GL)</b> Une prise DDFT				
	<b>AFP-6S2-BR (-BL)*</b> Plaque non trouée				

\* Non certifiées CSA

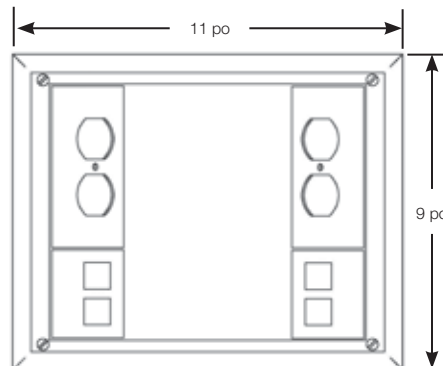
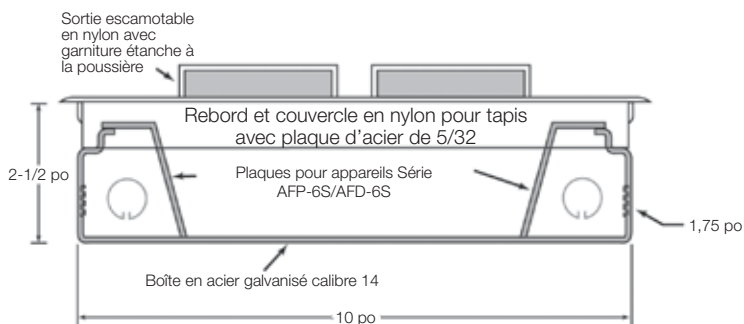

AFM-6S2

Module illustré avec plaques électriques fournies, autres plaques en option (vendues séparément)

## Modules d'accès au sol

### Série AFM-6V – Modules d'accès pour faux-planchers

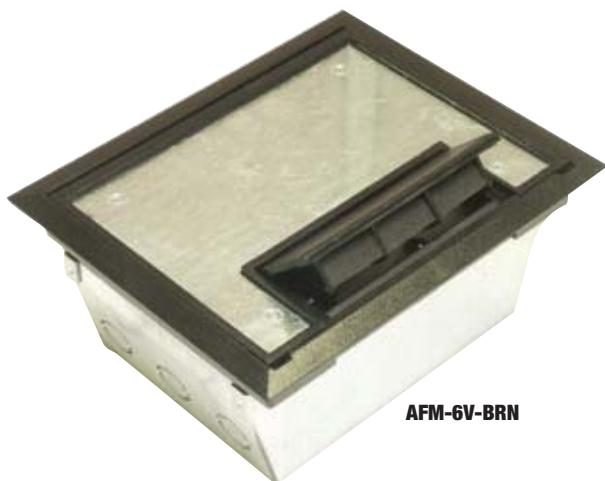

AFM-6V-BRN

### Spécifications

Grandeur des modules	Modèle AFM-6V	
Profondeur	4,70 po	
Dimensions d'ouverture au sol	7-15/16 x 10 po	
Dimensions du couvercle	7-5/8 x 9-3/4 po	
Surface d'accès du couvercle	60 po ca	
Volume de la boîte (moins plaques)	201 po cu	
Volume des compartiments pour appareils	45° Électricité	–
	60° Électricité	–
	Données (centre)	–
	Électricité	51 po cu
	Données	51 po cu
Ouverture dans paroi du fond	1,72 x 5,28 po	
Plaque données incluse	AFD-6V-2F	
Plaque électrique incluse	AFP-6V-3D	
Plaque de fermeture incluse	Oui	
Matériau : plaque couvercle et rebord pour tapis	Nylon-6	
Matériau : corps du module	Acier galvanisé calibre 14	
Nbre max. de plaques pour appareils	2	



Appareils non inclus. Rebord pour tapis en nylon offert en noir, gris, brun et beige.

	PLAQUES ÉLECTRIQUES		PLAQUES DONNÉES			ACCESSOIRES
<b>AFM-6V-BLK</b> (noir) <b>GRY</b> (gris) <b>BRN</b> (brun) <b>BGE</b> (beige)	<b>AFP-6V-R 3D**</b> Trois prises doubles		<b>AFD-6V-2F**</b> Deux plaques données un groupe		<b>AFD-6V-B*</b> Plaque non trouée	<b>AFR-6*</b> Rebord de montage
	<b>AFP-6V-3G*</b> Trois prises DDFT					
Sert à corriger l'ouverture dans le plancher (au besoin seulement).						

\* Non certifiées CSA

• Une (1) plaque pour appareils AFP-6V-3D et une (1) AFD-6V-2F fournies avec le module

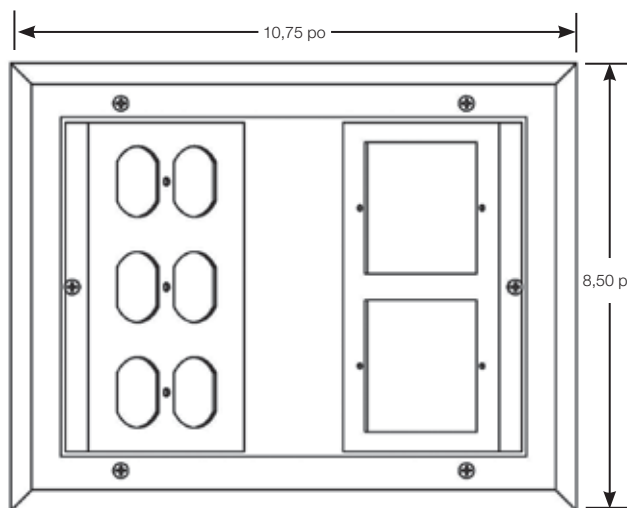
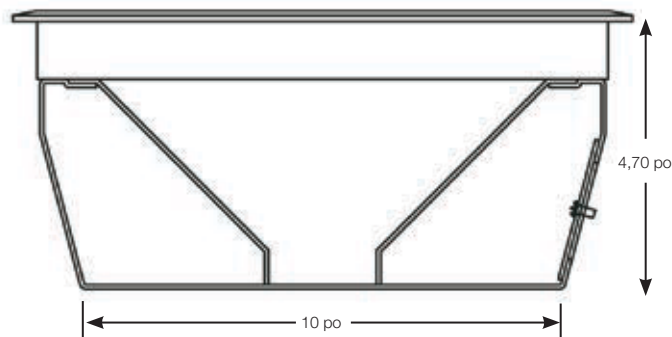

AFM-6V

Module illustré avec plaques électriques fournies. Autres plaques en option (vendues séparément).